

レーシングサクシオン

取扱説明書

HKS®

取付けは必ず専門業者に依頼してください。本書はご使用前に必ずお読みください。

本製品は、下記に示す車輛のみ取付可能です。

商品名	レーシングサクシオン
用途	自動車部品
コードNo.	70020-DH101
メーカー・車種	ホンダ シビックTYPE R EURO ABA-FN2
エンジン型式	K20
年式	2009年11月～2012年6月
備考	○HKSレーシングサクシオンは、自動車エンジン用エアクリナー装置です。 スーパーパワーフローフィルターの性能を維持するため、フィルターを定期的に交換してください。

○適合車輛の年式は2017年1月現在までのものです。

2017年1月以降に登録された車輛への適合については、お買上の販売店までお問い合わせください。

取説品番 E04521-H50120-00 2017/1/10 作成 Ver.3-1.01 (禁無断複写、転載) (株)エッチ・ケー・エス

はじめに

この度はHKSレーシングサクシオンをお買い上げいただき誠にありがとうございます。取付けは必ず専門業者に依頼し、取付け終了後は本書に記載されている内容を守り安全にご使用ください。

本書は取付けを行う前に必ずお読みください。

- 本書は本製品を安全に取付けていただき、あなたや他の人々への危険や損害を未然に防止するために守っていただきたい注意事項を記載しています。
- お客様又は第三者が本製品及び付属品を誤使用したことにより受けた損害については、当社では一切その責任を負いかねますのであらかじめご了承ください。
- 本製品を使用して生じた損害や、脱着工賃およびそれに付随する費用、また、自動車を使用することができないことによる損失等につきましては、一切の補償はいたしかねます。
- 本製品はノーマル車輛を基準に製作されております。ノーマル車輛以外に取付けた場合は、本製品の機能・性能及び安全性について保証いたしかねます。
- 本製品は日本国内での使用を目的に設計されたものです。海外では使用しないでください。
This product is designed for use in Japan only. It must not be used in any other country.
- 本製品の仕様は付属品を含め、改良のため予告なく変更をすることがあります。
- 本書は予告なく改版することがありますので本製品と本書の整合をご確認ください。
- 消耗部品や紛失部品及び本書のご注文はお買上の販売店までお問い合わせください。部品を発注する際は、商品名・コードNo.・車輛型式・エンジン型式を注文先にお伝えください。

安全上の注意 本製品を正しくお取扱いいただくために下記の注意事項を必ず厳守してください。

本書では下記のような記号を使用し、お客様及び作業員への危険レベルを示しています。



警告

作業員又は使用者が死亡、又は重傷を負う可能性がある場合



注意

作業員又は使用者が障害を負う危険が想定される場合 (人損)

拡大物損の発生が想定される場合

(拡大物損とは、当該製造物が原因で誘発された物的損害 [例えば、車輛破損及び焼損])



警告

- 電気ショートによる電装部品の破損及び焼損・火災を防止するために、次のことを守ってください。
 - ・バッテリーのマイナス端子のターミナルを取外してから作業を行ってください。
 - ・コネクタを外すときは、断線しないようにコネクタを持って外してください。

⚠注意

- 本製品の誤使用は絶対に行わないでください。
 - ・誤使用したことにより、最悪の場合エンジンが壊れる恐れがあります。
 - ・本来の性能を損なう恐れがあります。
- 作業を始める前にエンジンルーム内の温度が約40℃位（手で触れて熱くない程度）に下がっていることを確認してください。
 - ・火傷する恐れがあります。
- パイプ等に異物が入らないようにウエス等をかけておいてください。
 - ・異物がエンジンに入りエンジンが破損する恐れがあります。

- キットの構成部品をパーツリストに記載してあります。取付け前に異品、欠品の無いことを確認してください。
- ノーマルパーツの取付け取外しはメーカー発行の整備書をよく読んでから行ってください。整備書がお手元がない場合は、メーカーにてご購入ください。
- 本製品の取扱いは慎重に行ってください。落としたり、強いショックを与えないでください。取付け不良や故障の原因になります。
- ボルト、ナット類は適切な工具で確実に締付けてください。必要以上に締付けを行うと、ボルトのねじ部が破損します。
- 取付け作業のため、一時的に取外すノーマルパーツは破損又は紛失しないように保管してください。
又、ノーマルパーツを取付ける際は、間違えて取付けないように取外す部品にはマーキングしてください。

- パワーフロー本体のフィルターの交換は定期的に行なってください。
(交換の目安)3,000～5,000km または 3ヶ月～6ヶ月
交換フィルターは別売りです。 品名：スーパーパワーフロー交換用フィルター（φ200）

※洗浄でのメンテナンスは集塵効果が低下しますので絶対に洗浄しないでください。

- ・但し、使用方法及び環境により条件が異なりますので、汚れ具合によっては上記サイクルより更に早めの交換・清掃をお勧めします。

※上記のメンテナンスを怠ると、本製品の性能が維持できないばかりか、車輛のエアフロメータセンサのセンサ部分が汚れて吸入空気量を正確に検知できなくなり、エンジン不調、破損を引き起こす恐れがあります。

アドバイス

- 本製品はノーマル車輛を基準に製作されておりますが、車輛個々の特性によりエアフロメータ出力補正装置（AFR など）や、燃料制御装置（F-con など）を用いた燃料セッティングが必要になる場合があります。

取付け方法

1. ノーマルパーツ取外し

- (1) バッテリーのマイナス端子（-）からケーブルターミナルを取外してください。
- (2) エアフロメータセンサからコネクタを外してください。（図1）
- (3) ホースバンドをゆるめエアクリーナケースアッパをエアフロメータセンサと一体で取外してください。（図1）

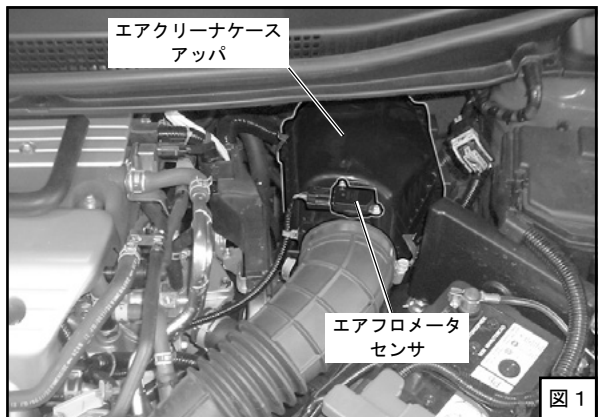

- (4) エアエレメント、エアクリーナケースロアを取外してください。(図2)

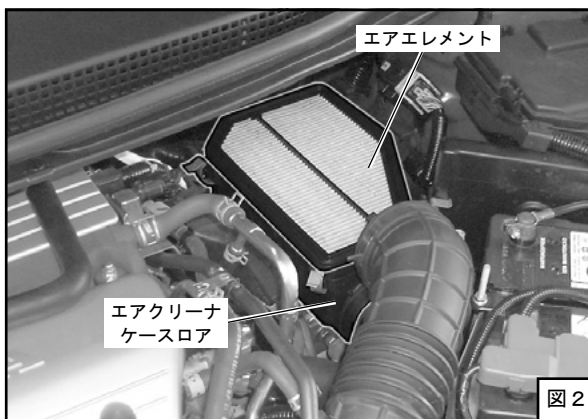

- (5) ホースバンドを外し、サクシオンホースからバキュームホース、ブリーザパイプを抜いてください。(図3)
- (6) ホースバンドをゆるめサクシオンホースを取外してください。(図3)
- (7) エアクリーナケースアッパからエアフロメータセンサを取外してください。(図1)

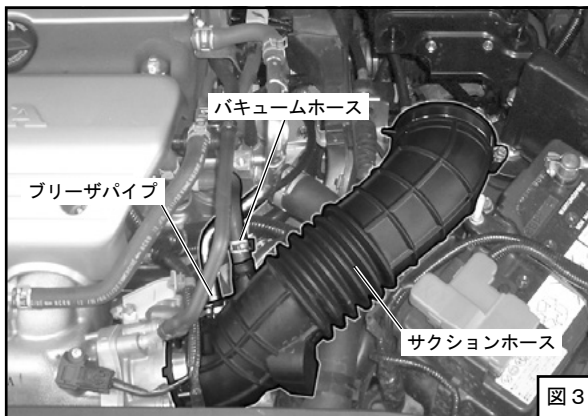

2. キットパーツ取付け

アドバイス

ブリーザパイプ・ウォーターバイパスパイプ Assy. を取外す際、若干冷却水が漏れます。よって作業の際は冷却水を一度抜いていただくか、もしくはウエス等で他の機器に水がかからないようにしてから作業を行うようにしてください。またキット取付け後のエンジン始動の際は、冷却水を補充しエア抜きを行ってから始動してください。

- (1) ホースバンドをゆるめブリーザパイプ・ウォーターバイパスパイプ Assy. を取外してください。(図4)

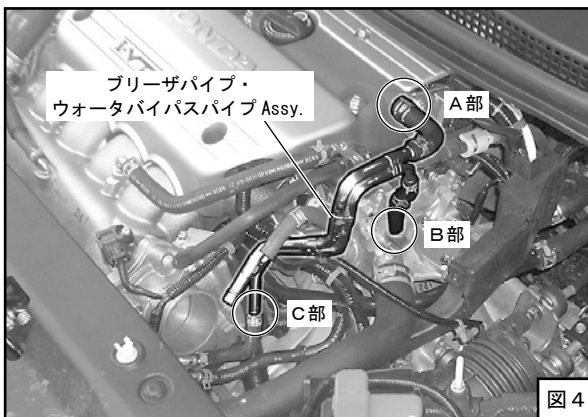

(2) ホース φ 8 を取付けてください。(図 4、図 5)

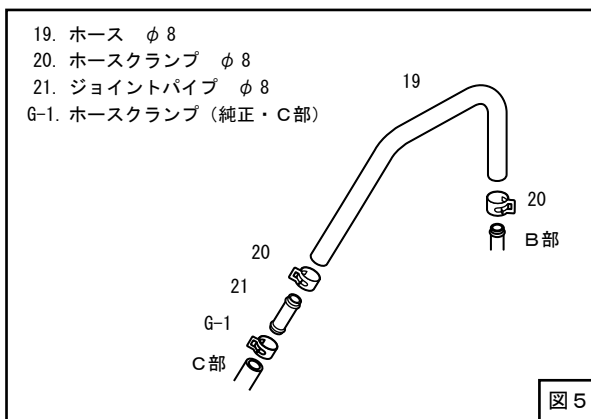

(3) キットパーツを使用してエアダクトを固定してください。(図 6、図 7)

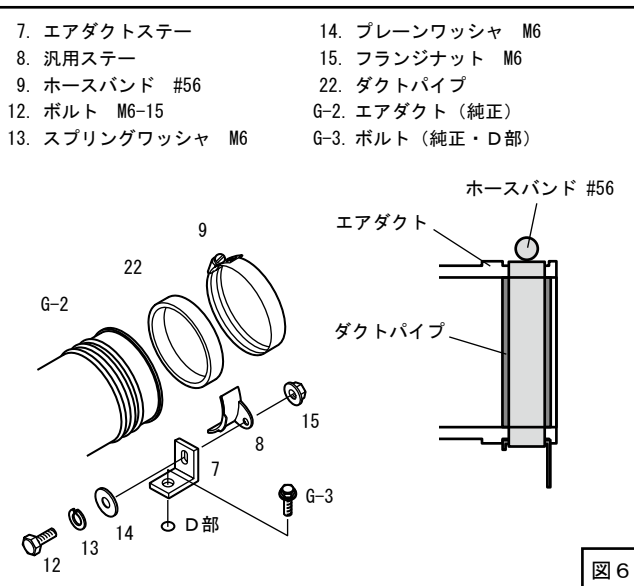
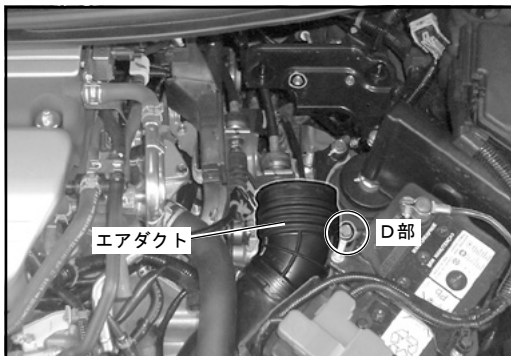

(4) E部のボルトを取外してください。(図 7)



- (5) エアフロメータセンサのOリング（純正）がエアフロアダプタパイプに噛み込まないようにしながら図8の位置にいくことを確認し、キットパーツのM4ビスを使用して取付けてください。この時ビスを締めすぎないようにしてください。（締付けトルク 2.0～3.0N・m[0.2～0.3kg・m]）（図8、図10）

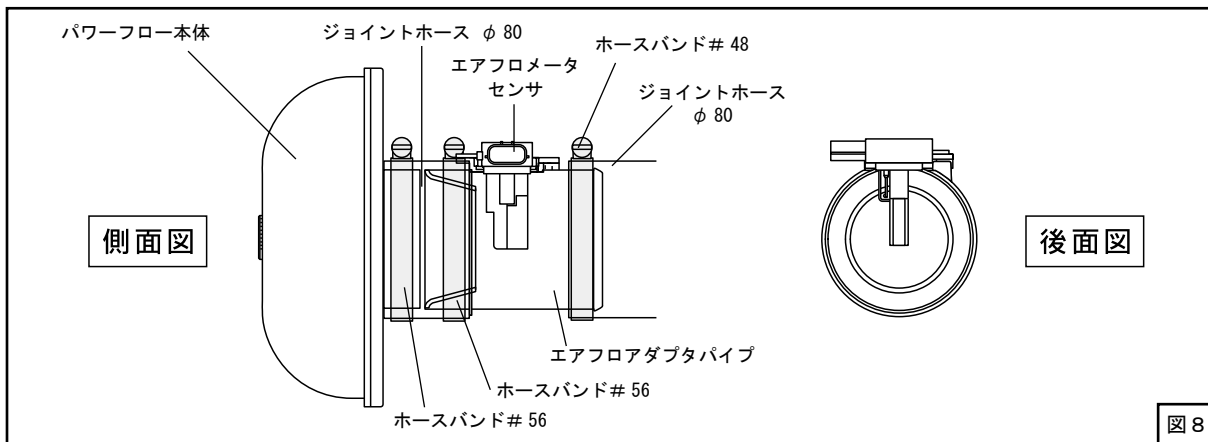

⚠️ 注意

エンジン不調・破損の恐れがありますので、エアフロメータセンサ、パワーフロー本体、エアフロアダプタパイプは正確に装着してください。

パワーフロー本体とエアフロアダプタパイプをぴったりくっつけて隙間を開けないように組み付けてください。

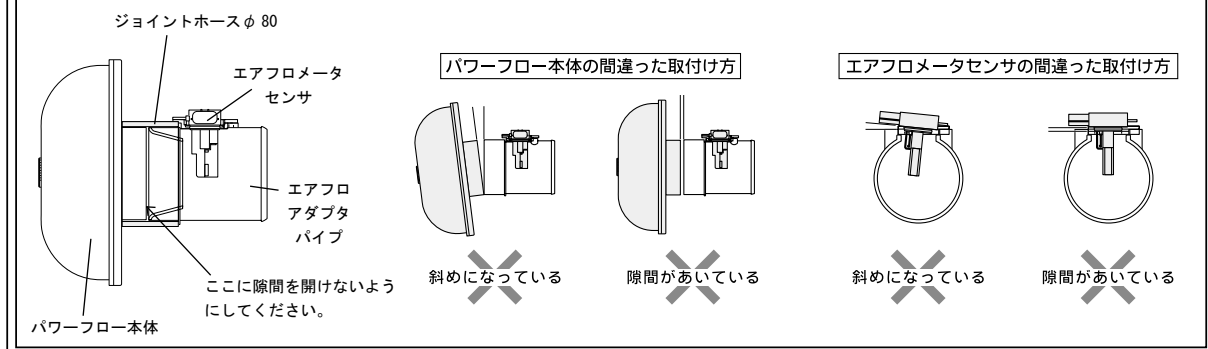

⚠️ 注意

エアフロアダプタパイプに取付けてあるアタッチメントは取外さないでください。シール性が低下しエンジン不調・破損につながる恐れがあります。

- (6) サクションパイプにホースニップルφ 10 を取付けてください。取付ける際は、ネジ部に市販のシールテープ等を巻くなどしてエア漏れしないようにしてください。(図9)

ホースニップルを取付ける際は、ネジ部に市販のシールテープ等を巻くなどしてエア漏れしないようにしてください。

ホースニップルは手で締め込んだ後、適切な工具を用いてさらに1～2回転締め込んでください。(座面が接地するまで締め込む必要はありません)

アドバイス

ホースニップルは手で締め込んだ後、適切な工具を用いてさらに1～2回転締め込んでください。

(座面が接地するまで締め込む必要はありません)

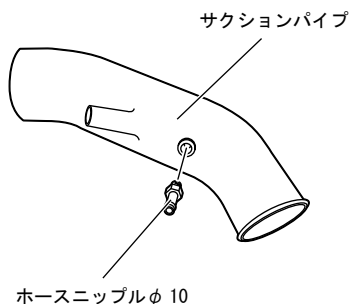

- (7) キットパーツを仮付けしてください。(図7、図10、図11)

図9

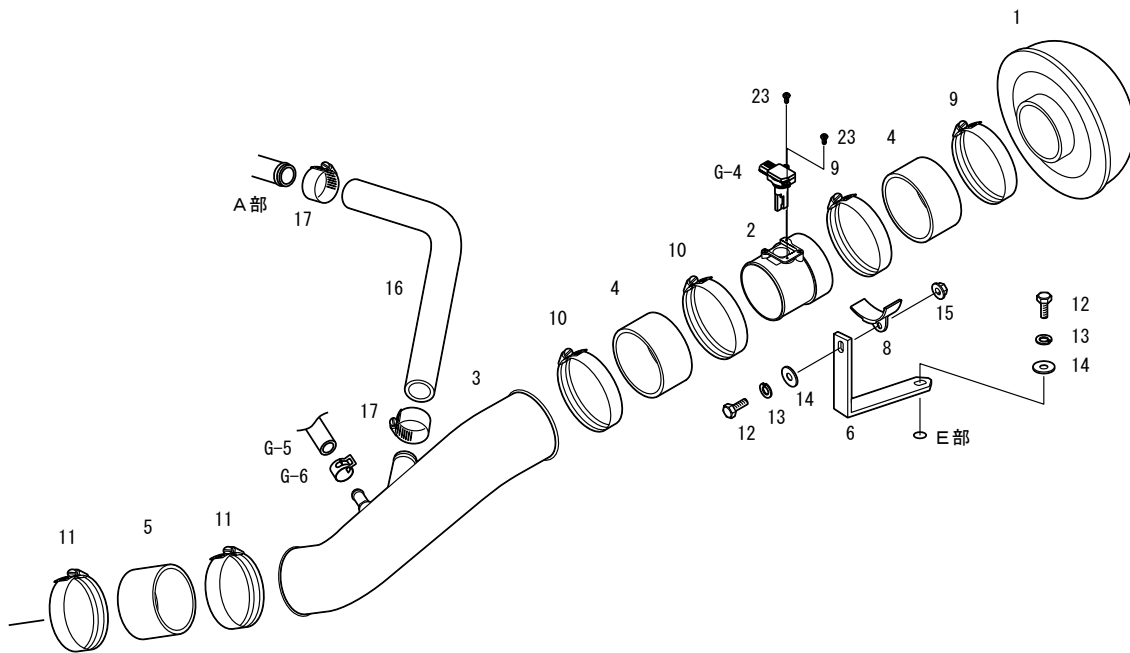

- 1. パワーフロー本体
- 2. エアフロアダプタパイプ
- 3. サクションパイプ
- 4. ジョイントホース φ 80
- 5. ジョイントホース φ 70
- 6. エアクリーナステー
- 8. 汎用ステー
- 9. ホースバンド #56
- 10. ホースバンド #48
- 11. ホースバンド #40

- 12. ボルト M6-15
- 13. スプリングワッシャ M6
- 14. プレーンワッシャ M6
- 15. フランジナット M6
- 16. フローバイホース
- 17. ホースバンド #8
- 23. ビス M4
- G-4. エアフロメータセンサ (純正)
- G-5. パキュウムホース (純正)
- G-6. ホースクランプ (純正)

図10

- (8) パワーフロー本体がボディなどと干渉しないように位置を決めてください。位置が決まったら、ホースバンド・ボルトを固定してください。この時ホースバンド・ボルトを締めすぎないようにしてください。(図12)

アドバイス

パワーフロー本体のホースバンドを締める際は、工具の選択により締めすぎを回避できる場合があります。

(ドライバー系がおすすめです。ボックスレンチは力が入りすぎるためなるべく使用しないでください。やむを得ず使用する場合は力を加減して締めてください。)

締めすぎるとパワーフロー本体が変形または破損する場合があります。(締付けトルク: 2.0~3.0N・m { 0.2~0.3 kg・m })

- (9) エアフロメータセンサにコネクタを接続してください。

- (10) バッテリーのマイナス端子(-)にケーブルターミナルを取付けてください。

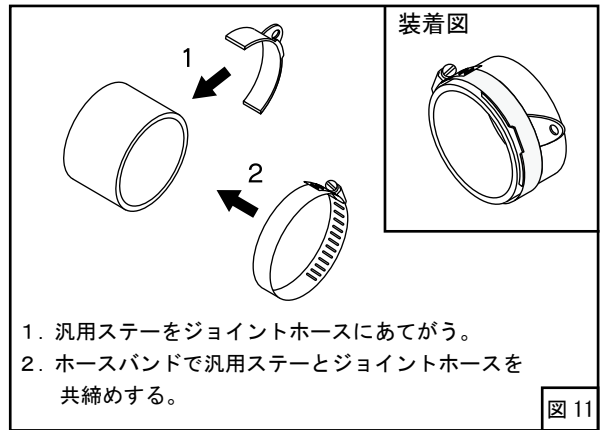

⚠注意

キット取付け後は冷却水を補充し、エンジン始動の後エア抜き、水漏れの有無を確認してください。

取付け終了後の確認







エンジン始動前の確認

確認項目	確認
パイプ・ホース等の配管が間違っていないか。	
バッテリーのマイナス端子にケーブルターミナルが確実に取付けられているか。	
ホースバンドが確実に締まっているか。	
ボルト・ナット類の締め忘れはないか。	
取付けた部品が他の部品と干渉していないか。	

エンジン始動後の確認

確認項目	確認
各部からエア漏れがないか。	
軽く2,3度空吹かしを行ないスムーズにエンジン回転が上がるか。	
部品による干渉音はないか。	
アイドリング状態に異常はないか。	
エンジンを停止し、ボルトが緩んでいないか。(再度取付部の締付け確認)	

パーツリスト

No	品名	数	形状	備考	No	品名	数	形状	備考	No	品名	数	形状	備考
1	パワーフロー 本体	1		φ 200 -80	10	ホースバンド	2		#48	19	ホース	1		φ 8
2	エアフロ アダプタ パイプ	1			11	ホースバンド	2		#40	20	ホース クランプ	2		φ 8
3	サクション パイプ	1			12	ボルト	3		M6-15	21	ジョイント パイプ	1		φ 8
4	ジョイント ホース	2		φ 80 L=55	13	スプリング ワッシャ	3		M6	22	ダクトパイプ	1		φ 80 L=18
5	ジョイント ホース	1		φ 70 L=55	14	プレーン ワッシャ	3		M6	23	ビス	2		M4-6
6	エアクリーナ ステー	1			15	フランジ ナット	2		M6	24	タイラップ	5		
7	エアダクト ステー	1			16	ブローパイ ホース	1		φ 16	25	ステッカー	1		
8	汎用ステー	2		φ 80 用	17	ホースバンド	2		#8	26	取扱説明書	1		
9	ホースバンド	3		#56	18	ホース ニップル	1		φ 10	27				

維持・管理

快適に運転していただくために、お車を運転する前には必ず日常点検を行ってください。

- 安全な整備はドライバーの責任です。必ず実施してください。
- ユーザーマニュアルに記載されている事項以外は専門業者に依頼してください。
- スーパーパワーフローフィルターの性能を維持するため、フィルターの交換は定期的に行ってください。
(交換の目安) 3,000 ~ 5,000km または 3ヶ月 ~ 6ヶ月
但し、使用方法及び環境により条件が異なりますので汚れ具合によっては早めの交換をおすすめします。
交換フィルターは別売りです。

品名 スーパーパワーフロー φ 200 交換用フィルター

- 故障等の修理はお客様ご自身では絶対に対処せず、必ず専門業者に依頼してください。
- 走行中、異音・異臭・振動等の異変があった場合には、ユーザーマニュアルに従って対処してください。
- 本製品を譲られる時は、必ず次のオーナーのために取扱説明書をお渡しください。
- 本製品をお車から取外す際には、必ず専門業者に依頼してください。

アフターサービスについて

本製品に関するお問い合わせは、専門業者またはお買上の販売店までお問い合わせください。

本書の記載内容は、予告無しに変更することがありますのであらかじめご了承ください。

HKS® RACING SUCTION

NAME OF PRODUCT	Racing Suction Intake Kit
PART NUMBER	7 0 0 2 0 - D H 1 0 1
APPLICATION	HONDA CIVIC TYPE-R FN2
ENGINE	K20
YEAR	2007 / 4 - 2012 / 6
REMARKS	

Published in January, 2017 by HKS Co., Ltd.
(Unauthorized reproduction is strictly prohibited.)

NOTICE

This manual assumes that you have and know how to use the tools and equipment necessary to safely perform service operations on your vehicle. This manual assumes that you are familiar with typical automotive systems and basic service and repair procedures. Do not attempt to carry out the operations shown in this manual unless these assumptions are correct. Always have access to a factory repair manual. To avoid injury, follow the safety precautions contained in the factory service manual.

SAFETY PRECAUTIONS

WARNING

- To prevent electrical damage/burns/fire, always:
 - Disconnect the negative terminal of the battery before beginning installation.
 - When disconnecting wires/connectors, take extra care to avoid breaking/snapping the connectors.

CAUTION

- Do not misuse this product.
 - Misuse of this product may lead to engine damage.
 - Misuse of this product may lead to loss of its original function.
- Prior to installation, make sure the engine bay temperature has cooled to approximately 40°C /104°F.
 - Failure to let the engine cool down properly can lead to severe burns.
- Insert clean rags into open piping to prevent contaminants from entering the pipes.
 - If neglected, contaminants in the piping can lead to engine damage.

- Make sure that all of the parts listed in the Parts List are included in the kit.
- Reference the factory service manual for the vehicle when removing factory parts.
- Be careful when handling this product; avoid dropping or subjecting it to excessive impacts. Failure to do so may result in product damage or improper installation.
- Use the proper tools when tightening nuts and bolts. If over tightened, the bolts may become damaged.
- Keep the removed factory parts in a safe place for ease of re-installation at a later date (if necessary).
- Replace the filter element at regular intervals:
(Recommended) Replace every 3,000~5,000km/2,000-3,200miles or every 3~6 months.
Replacement filter elements are sold separately.
Do not wash the filter elements as the filtration properties will be degraded.
- However, there are certain conditions where, depending on dirt buildup, the filter may need to be replaced earlier than the above recommended intervals.
- If the vehicle and the product are not maintained properly as mentioned above, the product may not perform properly and the airflow meter sensor may not be able to detect the intake air volume accurately; it can lead to engine damage or bad conditions.

ADVICE:

- This product was designed based on and for the factory vehicle; however, additional fuel settings may be necessary depending on vehicle application.

INSTALLATION PROCEDURE

1. REMOVAL OF STANDARD PARTS

- (1) Disconnect the negative terminal from the battery.
- (2) Remove the air flow meter connector.
- (3) Loosen the hose clamp and remove the air box upper section with the air flow meter sensor. (Dia. 1)

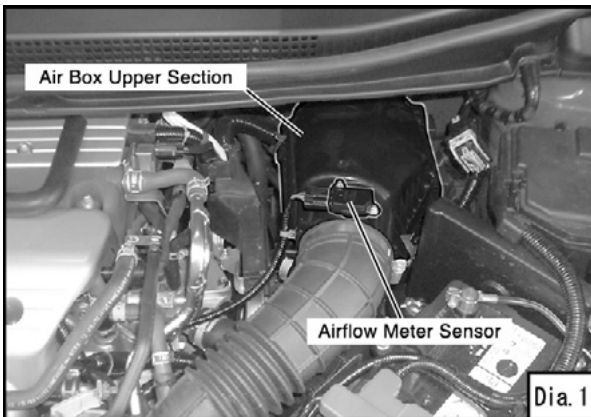

- (4) Remove the air filter and air box lower section. (Dia. 2)

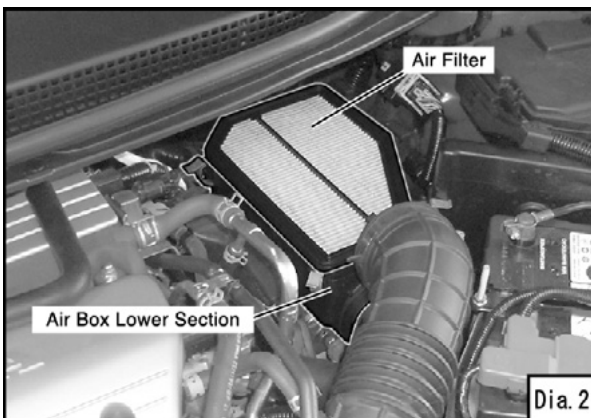

- (5) Remove the hose clamp and separate the vacuum hose and breather pipe from the suction hose. (Dia. 3)
- (6) Loosen the hose clamp and remove the suction hose. (Dia. 3)
- (7) Remove the Air flow meter sensor from the air box upper section. (Dia. 1)

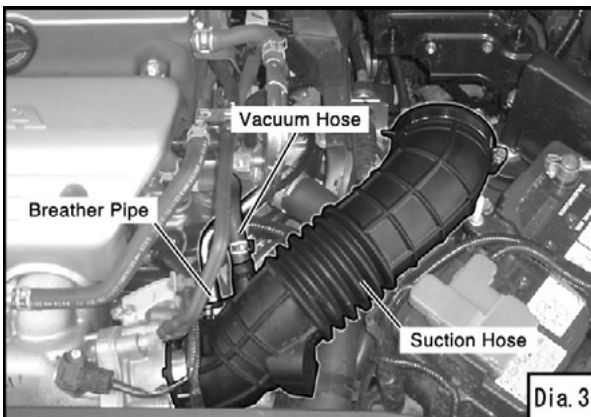

2. FITMENT OF KIT PARTS

ADVICE:

When removing the breather pipe/water bypass assembly, a small amount of coolant can leak. Please either drain the coolant before removal or ensure appropriate measures are taken to prevent coolant leakage onto other parts of the engine. After fitting the kit, replenish any lost coolant and remove air from the system before starting the car for the first time.

- (1) Loosen hose clamps and remove breather pipe/water bypass assembly. (Dia. 4)

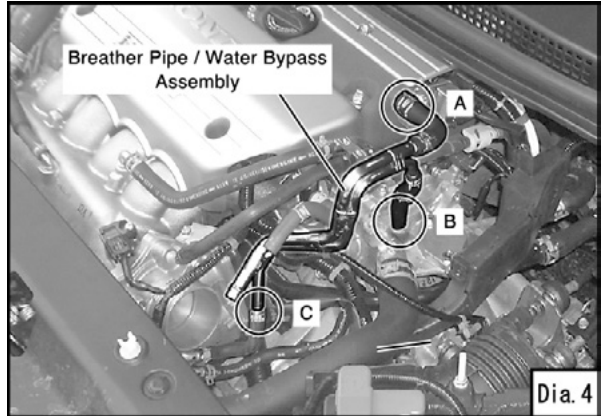

- (2) Fit Hose $\phi 8$. (Dia. 4,5)

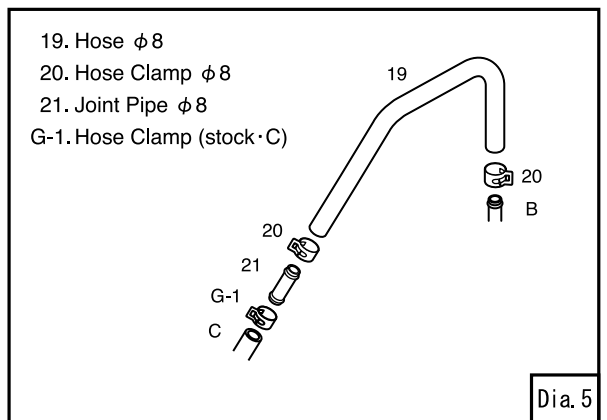

- (3) Use the supplied kit parts to secure the air duct. (Dia. 6,7)

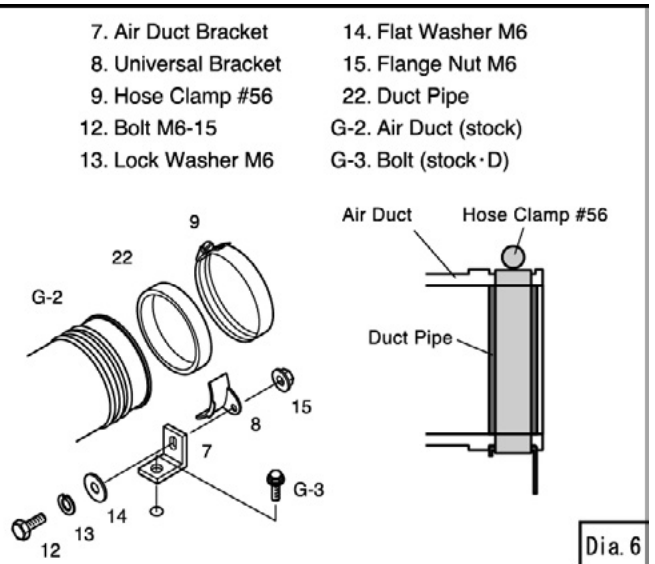
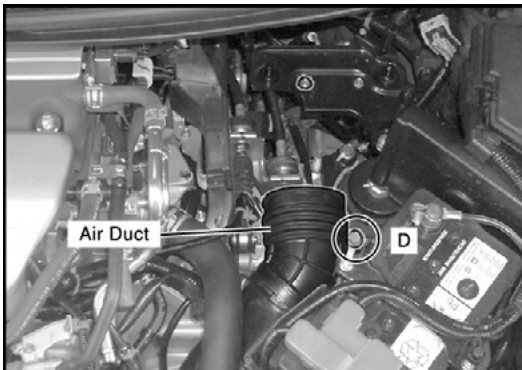

(4) Remove bolt "E". (Dia. 7)

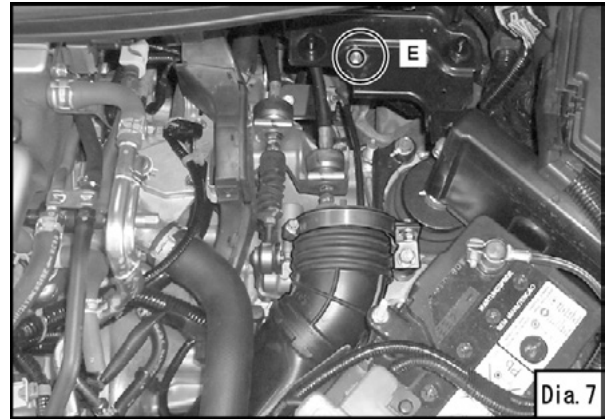

(5) Ensure that the air flow meter o ring (stock part) is seated correctly and use the M4 screws supplied in the kit to secure it to the air flow adaptor pipe. Do not over tighten the screws. (screw torque 2.0~3.0 Nm) (Dia. 8,10)

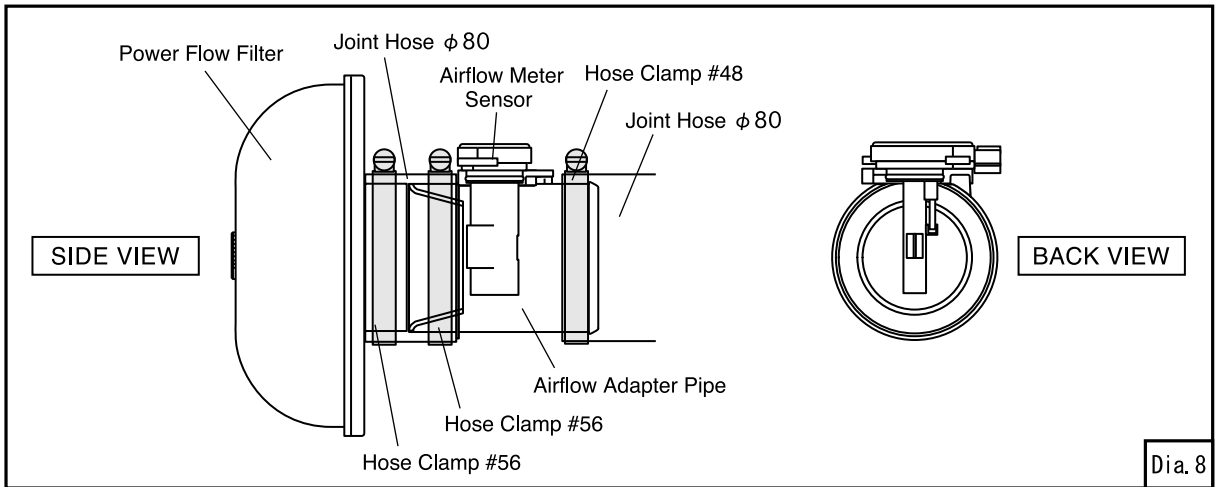

CAUTION

To avoid engine malfunction or damage, please install the airflow meter sensor, the Power Flow filter, and airflow adaptor pipe correctly.

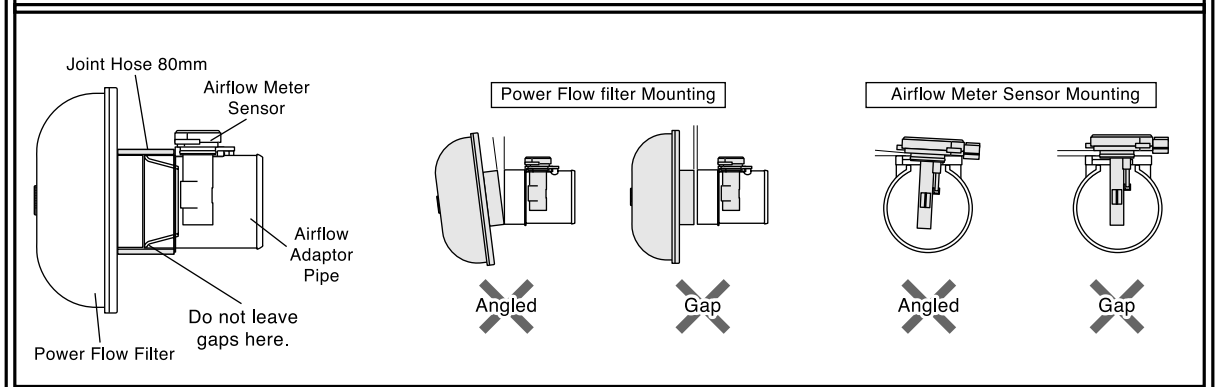

CAUTION

Do not remove the airflow adaptor attachment.
The seal can become degraded, which can lead to engine trouble or damage.

- (6) Attach nipple $\phi 10$ to the suction pipe. Use some sealing tape on the threaded section of the nipple to prevent air leaks. (Dia. 9)

ADVICE:

Tighten the nipple by hand then use the appropriate tool to further tighten by 1~2 turn. It is not necessary to have the base of the nipple meet the suction pipe.

To prevent air leakage, wrap the thread section with tape.

Tighten the nipple by hand then use the appropriate tool to further tighten by 1~2 turn. It is not necessary to have the base of the nipple meet the suction pipe.

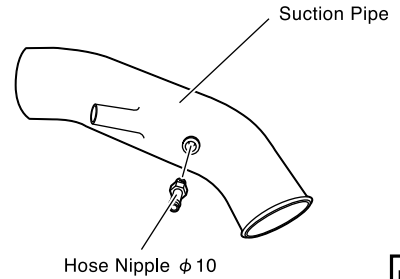

Dia. 9

- (7) Assemble kit parts as per diagrams 7, 10 and 11. Do not tighten anything at this stage.

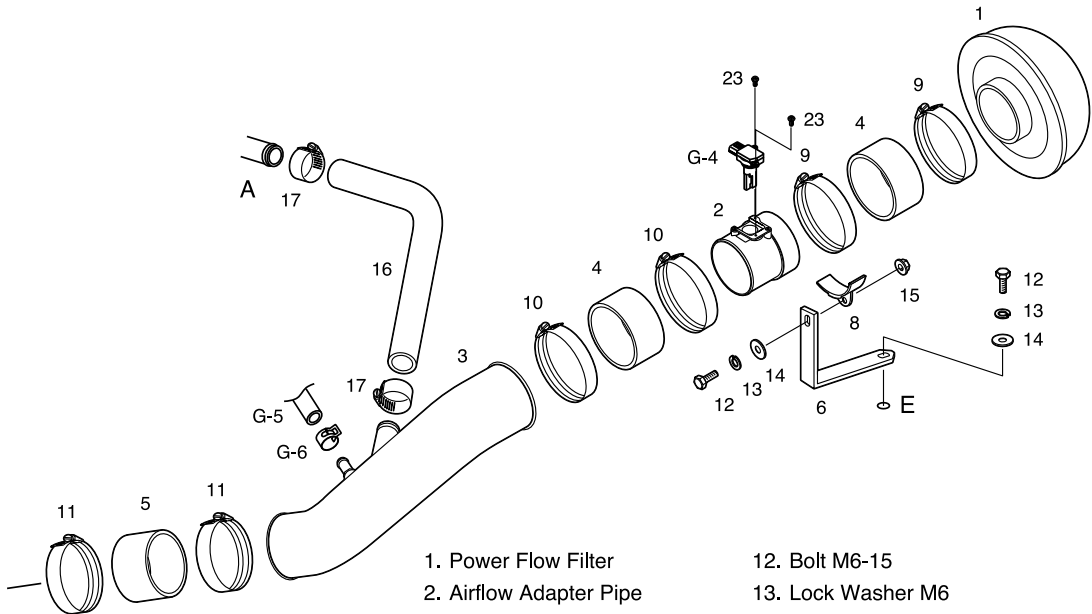

- | | |
|-------------------------|-----------------------------------|
| 1. Power Flow Filter | 12. Bolt M6-15 |
| 2. Airflow Adapter Pipe | 13. Lock Washer M6 |
| 3. Suction Pipe | 14. Flat Washer M6 |
| 4. Joint Hose $\phi 80$ | 15. Flange Nut M6 |
| 5. Joint Hose $\phi 70$ | 16. Blowby Hose |
| 6. Air Cleaner Bracket | 17. Hose Clamp #8 |
| 8. Universal Bracket | 23. Screw M4 |
| 9. Hose Clamp #56 | G-4. Airflow Meter Sensor (stock) |
| 10. Hose Clamp #48 | G-5. Vacuum Hose (stock) |
| 11. Hose Clamp #40 | G-6. Hose Clamp (stock) |

Dia. 10

- (8) Adjust the location of the Power Flow filter making sure it does not make contact with any parts of the car. Tighten the hose clamps when the location of the filter is decided.. Please make sure that the clamps are not over tightened. (Dia. 12)

ADVICE:

Choosing the correct tool can help control the amount of torque used to tighten the clamps. A “clip driver” type tool is recommended. If it is necessary to use a ratchet or similar, please exercise caution and do not over tighten the clamps which may cause damage. Recommended torque is 2.0~3.0 Nm.

- (9) Reconnect the air flow meter connector.
(10) Reconnect the battery negative terminal.

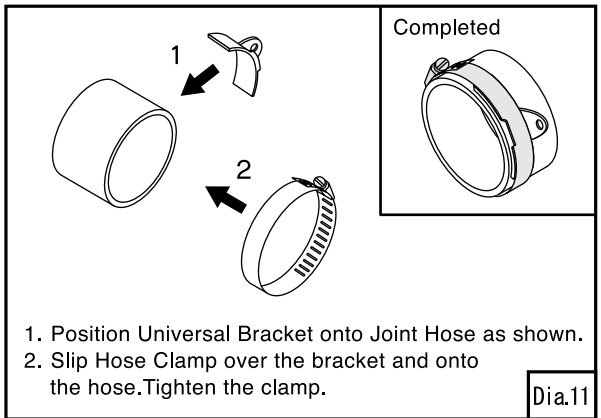



























CONFIRMATION AFTER INSTALLATION

Check the following after the installation process is complete.

- (1) Check the following before starting the engine:
- Make sure all pipes and hoses are routed and connected correctly.
 - Make sure all hose clamps are tightened.
 - Make sure the negative cable terminal is securely attached to the battery.
 - Make sure all bolts and nuts are tightened.
 - Make sure all installed components do not come in contact with other parts.
- (2) Start the engine and check the following:
- Make sure air is not leaking.
 - Make sure the RPM rises smoothly after revving the engine 2-3 times while in neutral.
 - Make sure the installed parts are not hitting each other.
 - Make sure there are no issues idling.
 - Make sure there are no loose parts after the engine is stopped.

PARTS LIST

No	Description	Qty	Image	Remarks	No	Description	Qty	Image	Remarks	No	Description	Qty	Image	Remarks
1	Power Flow Filter	1		φ200 -80	10	Hose Clamp	2		#48	19	Hose	1		φ8
2	Airflow Adaptor Pipe	1			11	Hose Clamp	2		#40	20	Hose Clamp	2		φ8
3	Suction Pipe	1			12	Bolt	3		M6-15	21	Joint Pipe	1		φ8
4	Joint Hose	2		φ80 L=55	13	Lock Washer	3		M6	22	Duct Pipe	1		φ80 L=18
5	Joint Hose	1		φ70 L=55	14	Flat Washer	3		M6	23	Screw	2		M4-6
6	Air Cleaner Bracket	1			15	Flange Nut	2		M6	24	Tie Wrap	5		
7	Air Duct Bracket	1			16	Blowby Hose	1		φ16	25	Sticker	1		
8	Universal Bracket	2		φ80	17	Hose Clamp	2		#8	26	Instruction Manual	1		
9	Hose Clamp	3		#56	18	Hose Nipple	1		φ10	27				

MAINTENANCE

Proper daily maintenance of this product is necessary in order to maintain the safety, reliability, and function of this product. Maintenance is the responsibility of the driver/owner.

- If work needs to be performed outside the scope of this manual, consult a professional.
- If the vehicle becomes damaged, have the repairs performed by a professional.
- If you experience abnormal noises, scents, or vibrations from the vehicle while driving, reference the vehicle's Owner's Manual.
- If this product is ever sold, please give this Instruction Manual to the new owner.
- When removing this product from the vehicle, please consult a professional.

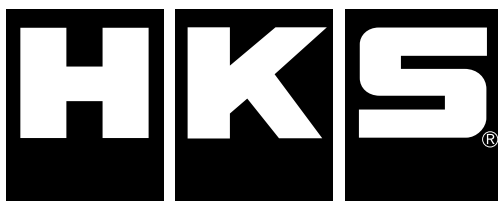

<http://www.hks-power.co.jp/>

株式会社 エッチ・ケー・エス
〒418-0192 静岡県富士宮市北山7181

HKS Co.,Ltd.

7181 Kitayama, Fujinomiya, Shizuoka 418-0192, JAPAN

禁無断複写・転載
Unauthorized reproduction is strictly prohibited.