

# レーシングサクシオン

## 取扱説明書



取付けは必ず専門業者に依頼してください。本書はご使用前に必ずお読みください。

本製品は、下記に示す車両のみ取付可能です。

商品名	レーシングサクシオン	
用途	自動車部品	
コードNo.	70020-AT115	
メーカー・車種	トヨタ ① 86	DBA-ZN6
	スバル ② BRZ	DBA-ZC6
エンジン型式	①, ② FA20D	
年式	① 2012年4月～, ② 2012年3月～	
備考	○HKS レーシングサクシオンは、自動車エンジン用エアクリナー装置です。 スーパーパワーフローフィルターの性能を維持するため、フィルターを定期的に交換してください。	

○適合車両の年式は2017年1月現在までのものです。

2017年1月以降に登録された車両への適合については、お買上の販売店までお問い合わせください。

取説品番 E04521-T25020-00 2017/1/10 作成 Ver.3-1.01 (禁無断複写、転載) (株)エッチ・ケー・エス

### はじめに

この度はHKS レーシングサクシオンリローデッドをお買い上げいただき誠にありがとうございます。取付けは必ず専門業者に依頼し、取付け終了後は本書に記載されている内容を守り安全にご使用ください。

**本書は取付けを行う前に必ずお読みください。**

- 本書は本製品を安全に取付けていただき、あなたや他の人々への危険や損害を未然に防止するために守っていただきたい注意事項を記載しています。
- お客様又は第三者が本製品及び付属品を誤使用したことにより受けた損害については、当社では一切その責任を負いかねますのであらかじめご了承ください。
- 本製品を使用して生じた損害や、脱着工賃およびそれに付随する費用、また、自動車を使用することができないことによる損失等につきましては、一切の補償はいたしかねます。
- 本製品はノーマル車両を基準に製作されております。ノーマル車両以外に取付けた場合は、本製品の機能・性能及び安全性について保証いたしかねます。
- 本製品は日本国内での使用を目的に設計されたものです。海外では使用しないでください。  
This product is designed for use in Japan only. It must not be used in any other country.
- 本製品の仕様は付属品を含め、改良のため予告なく変更をすることがあります。
- 本書は予告なく改版することがありますので本製品と本書の整合をご確認ください。
- 消耗部品や紛失部品及び本書のご注文はお買上の販売店までお問い合わせください。部品を発注する際は、商品名・コードNo.・車両型式・エンジン型式を注文先にお伝えください。

**安全上の注意** 本製品を正しくお取扱いいただくために下記の注意事項を必ず厳守してください。

本書では下記のような記号を使用し、お客様及び作業員への危険レベルを示しています。



**警告**

作業員又は使用者が死亡、又は重傷を負う可能性がある場合



**注意**

作業員又は使用者が傷害を負う危険が想定される場合 (人損)

拡大物損の発生が想定される場合

(拡大物損とは、当該製造物が原因で誘発された物的損害 [例えば、車両破損及び焼損])

## ⚠警告

- 電気ショートによる電装部品の破損及び焼損・火災を防止するために、次のことを守ってください。
  - ・バッテリーのマイナス端子のターミナルを取外してから作業を行ってください。
  - ・コネクタを外すときは、断線しないようにコネクタを持って外してください。

## ⚠注意

- 本製品の誤使用は絶対に行わないでください。
    - ・誤使用したことにより、最悪の場合エンジンが壊れる恐れがあります。
    - ・本来の性能を損なう恐れがあります。
  - 作業を始める前にエンジンルーム内の温度が約40℃位(手で触れて熱くない程度)に下がっていることを確認してください。
    - ・火傷する恐れがあります。
  - パイプ等に異物が入らないようにウエス等をかけておいてください。
    - ・異物がエンジンに入りエンジンが破損する恐れがあります。
- キットの構成部品をパーツリストに記載してあります。取付け前に異品、欠品の無いことを確認してください。
- ノーマルパーツの取付け取外しはメーカー発行の整備書をよく読んでから行ってください。整備書がお手元ない場合は、メーカーにてご購入ください。
- 本製品の取扱いは慎重に行ってください。落としたり、強いショックを与えないでください。取付け不良や故障の原因になります。
- ボルト、ナット類は適切な工具で確実に締付けてください。必要以上に締付けを行うと、ボルトのねじ部が破損します。
- 取付け作業のため、一時的に取外すノーマルパーツは破損又は紛失しないように保管してください。  
又、ノーマルパーツを取付ける際は、間違えて取付けないように取外す部品にはマーキングしてください。
- パワーフロー本体のフィルターの交換は定期的に行なってください。  
(交換の目安)3,000～5,000km または 3ヶ月～6ヶ月  
交換フィルターは別売りです。 品名: スーパーパワーフロー交換用フィルター (φ200)
- ※洗浄でのメンテナンスは集塵効果が低下しますので絶対に洗浄しないでください。  
・但し、使用方法及び環境により条件が異なりますので、汚れ具合によっては上記サイクルより更に早めの交換・清掃をお勧めします。
- ※上記のメンテナンスを怠ると、本製品の性能が維持できないばかりか、車輛のエアフロメータセンサのセンサ部分が汚れて吸入空気量を正確に検知できなくなり、エンジン不調、破損を引き起こす恐れがあります。

## アドバイス

- 本製品装着によりエンジン出力が向上しますので、高熱価タイプのスパークプラグへの交換を推奨します。  
特に、スポーツ走行等高負荷を多用する場合には、必ず交換してください。
- 本製品はノーマル車輛を基準に製作されておりますが、車輛個々の特性によりエアフロメータ出力補正装置 (AFR など) や、燃料制御装置 (F-CON など) を用いた燃料セッティングが必要になる場合もあります。
- エアフロメータセンサの吸気温センサが汚れている場合 (黒ずんでいてツヤが無い状態) は、エアフロメータセンサのセンサ部も汚れていると考えられるので、パーツクリーナ等を用いてセンサ部を洗浄するようにしてください。  
エアフロメータのセンサ部は、外から見えにくい位置にあります。

### 洗浄方法

- (1) エンジン停止時にエアフロメータを車輛より取外してください。なお、エンジン停止直後はエアフロメータのセンサ部が熱をもっています。センサ部の破損防止のため、しばらく (5分以上) 冷ましてから作業して下さい。
- (2) エアフロメータのセンサ部に向かって速乾性のパーツクリーナを5～10秒程吹きつけてください。(センサ破損防止のためエアフロメータより1cm以上離して吹きつけてください)
- (3) すぐにエアを5～10秒程吹きつけて、汚れ及びパーツクリーナを除去してください。(センサ破損防止のためエアフロメータより10cm以上離して吹きつけてください)
- (4) 5分以上放置して完全にエアフロメータが乾いたら車輛に取り付けてください。

## 取付け方法

### 1. ノーマルパーツ取外し

(1) バッテリーのマイナス端子 (-) からケーブルターミナルを取外してください。

(2) サクションホースからブローバイホースとサウンドクリエーターパイプを取外してください。(図1)

(3) ホースバンドを緩め、サクションホースを取外してください。(図1)

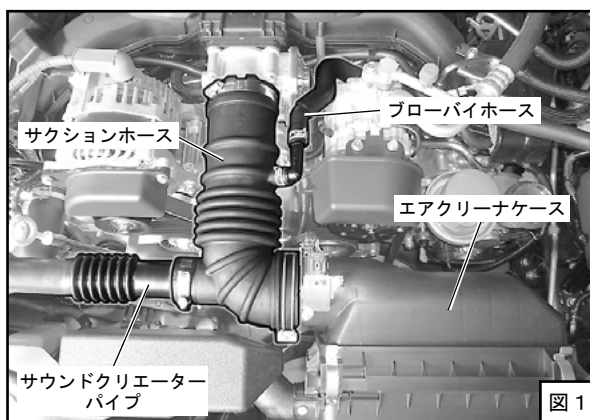

(4) エアフロメータセンサからコネクタを外してください。(図2)

(5) ボルトを外し、レゾネータとエアクリーナケースとエアフロメータセンサを一体で取外してください。(図2)

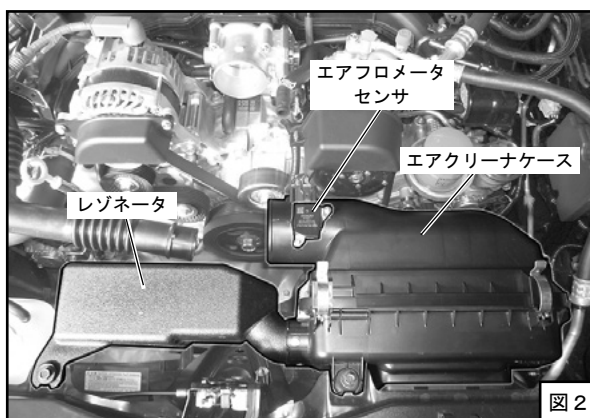

(6) ボルトを外し、サウンドクリエーターパイプとサウンドクリエーターを取外してください。(図3)  
ホースを取外す必要はありません。

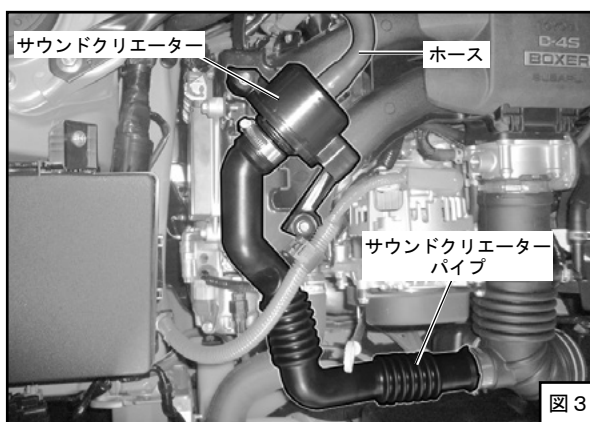

(7) エアクリーナケースからエアフロメータセンサを取外してください。(図2)

## 2. キットパーツ取付け

- (1) 純正ホースにプラグ φ20を取付け、適当な箇所にタイラップで固定してください。(図4)

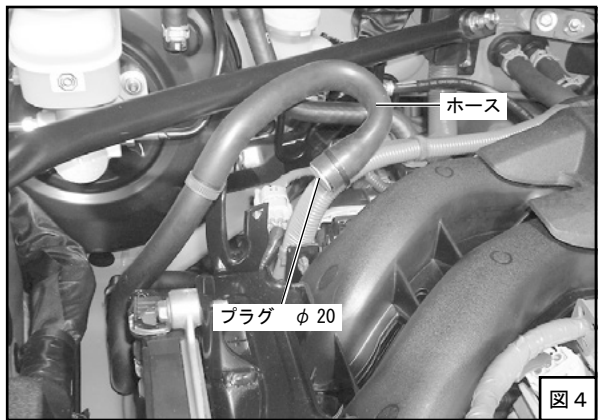

- (2) ヘッドルーバーを取付けてください。(図5、図6、図7)

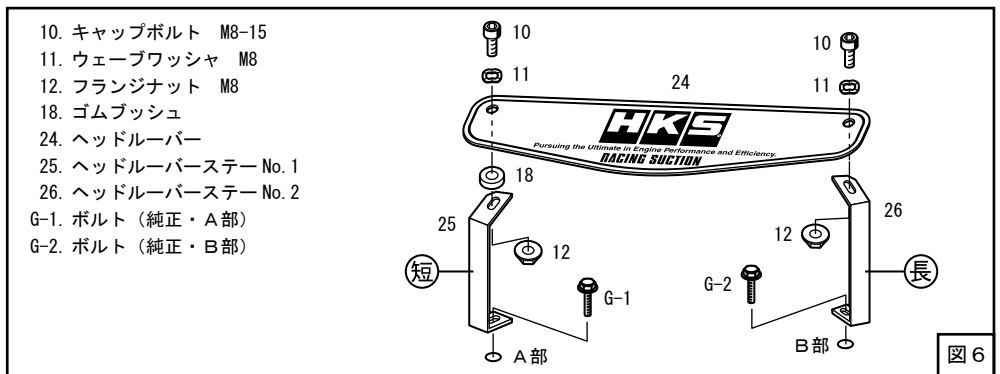
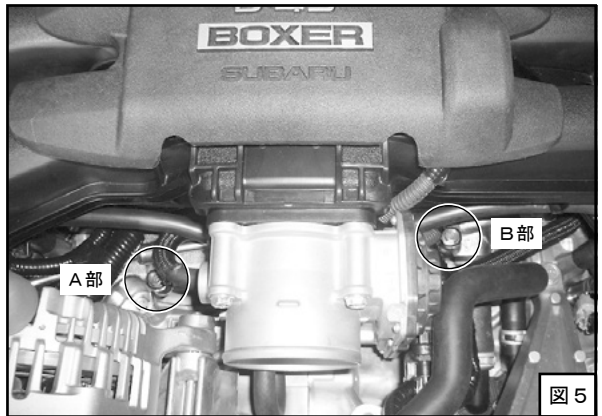

(3) ヒートインシュレーターA、B、ヒートインシュレーターステーNo.1、No.2を仮付けしてください。(図8、図10)

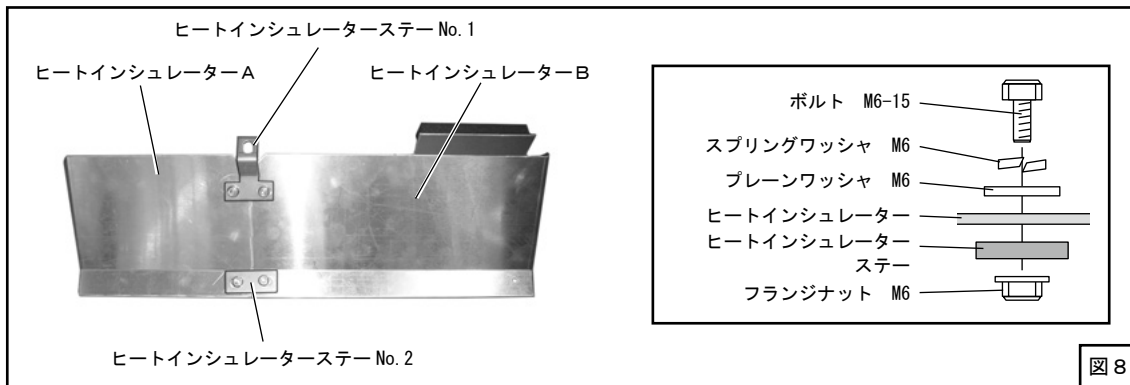

(4) ヒートインシュレーターを仮付けしてください。(図8、図9、図10、図11)

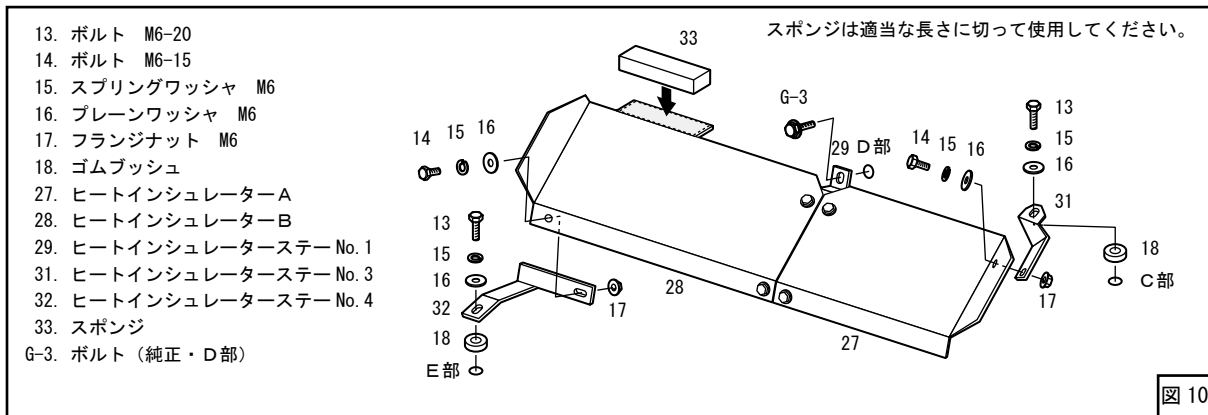
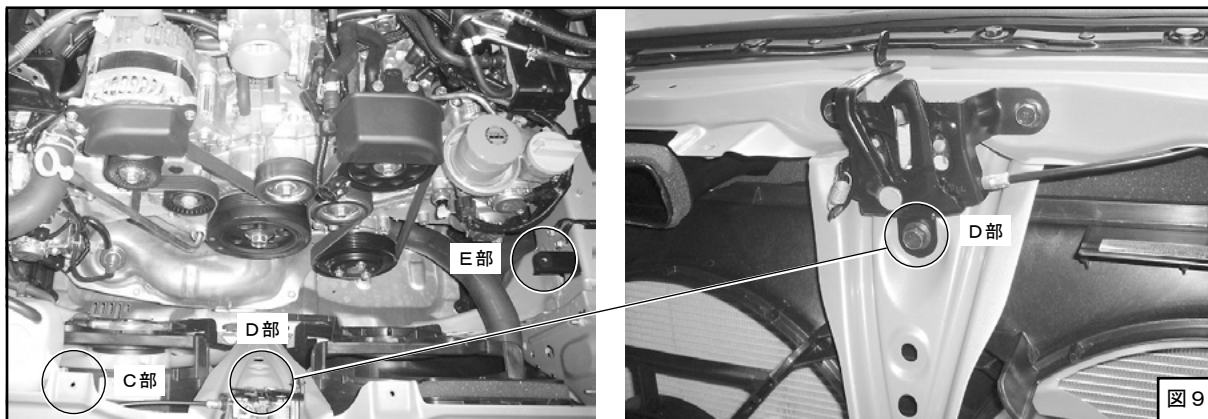

(5) 位置が決まったらボルト類を本締めし、固定してください。



- (6) サクションパイプにエルボーとホースニップルφ 12 を取付けてください。取付ける際は、ネジ部に市販のシールテープ等を巻くなどしてエア漏れしないようにしてください。  
(図 1 2)

## アドバイス

エルボー、ホースニップルは手で締め込んだ後、適切な工具を用いてさらに1～2回転締め込んでください。  
(座面が接地するまで締め込む必要はありません)

- (7) エアフロメータセンサのOリング（純正）がサクションパイプに噛み込まないようにしながら、キットパーツのM4ビスを使用して取付けてください。この時ビスを締めすぎないようにしてください。  
(締付けトルク 2.0～3.0N・m[0.2～0.3kg・m]) (図 1 6)

エルボー、ホースニップルを取付ける際は、ネジ部に市販のシールテープ等を巻くなどしてエア漏れしないようにしてください。

エルボー、ホースニップルは手で締め込んだ後、適切な工具を用いてさらに1～2回転締め込んでください。  
(座面が接地するまで締め込む必要はありません)



図 12

- (8) パワーフロー本体にジョイントホースφ 80 を取付けてください。(図 1 3、図 1 6)
- (9) エアガイドの向きを確認し、ジョイントホース内に押し込んでください。(図 1 3)  
その際、パワーフロー本体とエアガイドとの間に隙間を開けないようにしてください。

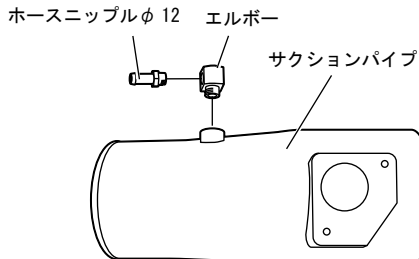

図 13

## ⚠️ 注意

エンジン不調・破損の恐れがありますので、エアフロメータセンサ、パワーフロー本体、エアガイドは正確に装着してください。

パワーフロー本体・エアガイド・サクションパイプをぴったりくっつけて隙間を開けないように組み付けてください。

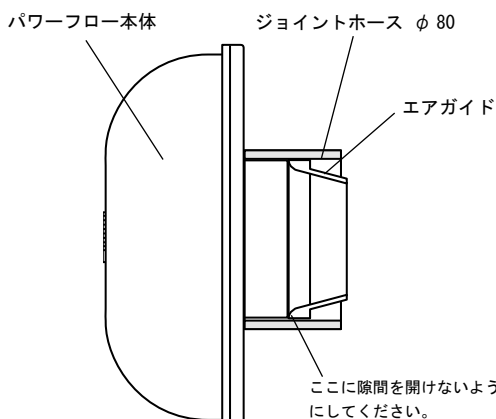
エアガイドの間違った取付け方

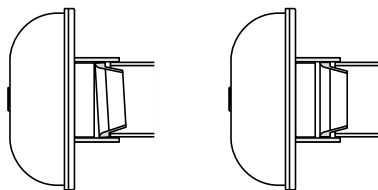

斜めになっている

隙間があいている

エアフロメータセンサの間違った取付け方

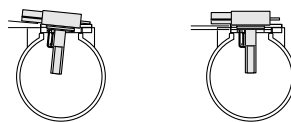

斜めになっている

隙間があいている

(10) 純正オルタネータ取付けボルトをゆるめ、エアクリーナステーをF部に挟み込む様に仮付けしてください。

(図14、図15、図16)

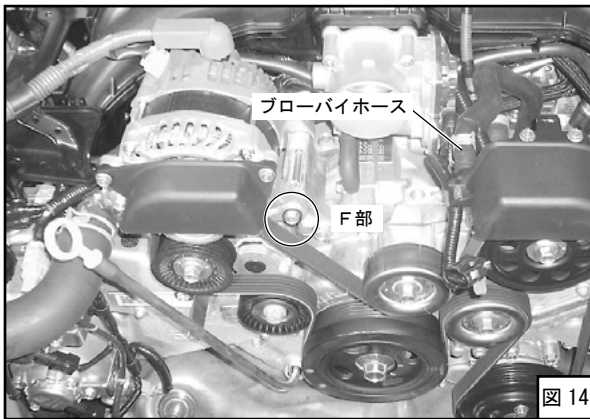

(11) キットパーツを仮付けしてください。(図14、図16、図17)

エアガイドとサクションパイプとの間に隙間を開けないようにしてください。



図16

- (12) パワーフロー本体がボディなどと干渉しないように位置を決めてください。位置が決まったら、ホースバンド・ボルトを固定してください。この時ホースバンド・ボルトを締めすぎないようにしてください。

### アドバイス

パワーフロー本体のホースバンドを締める際は、工具の選択により締めすぎを回避できる場合があります。

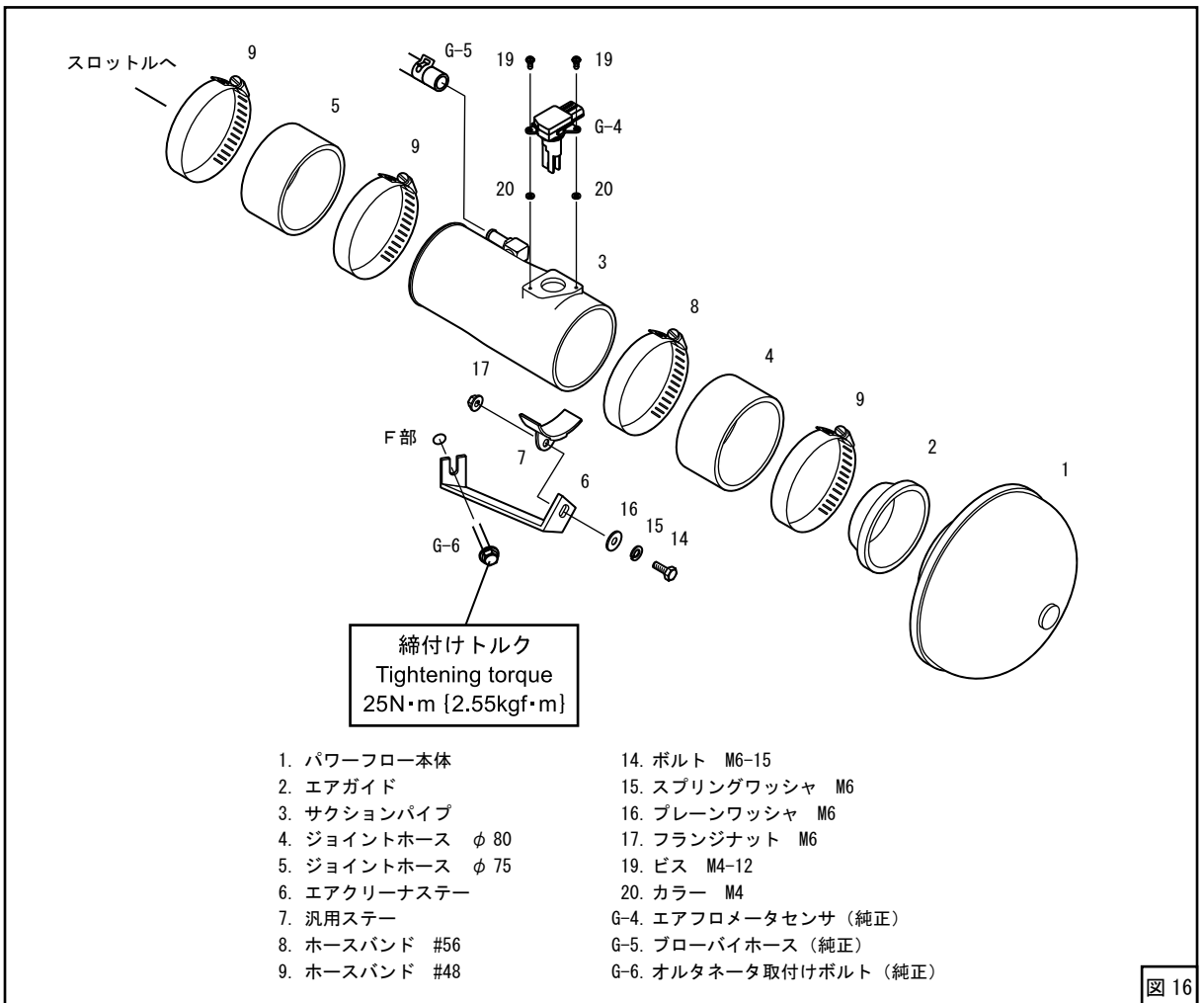
(ドライバー系がおすすめです。ボックスレンチは力が入りすぎるためなるべく使用しないでください。やむを得ず使用する場合は力を加減して締めてください。)

締めすぎるとパワーフロー本体が変形または破損する場合があります。(締付けトルク:2.0~3.0N・m { 0.2~0.3 kg・m })

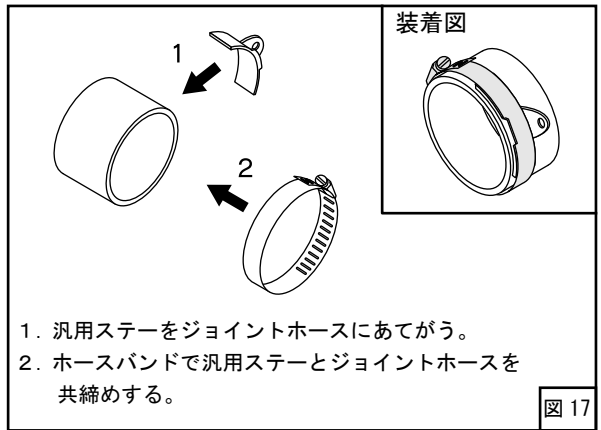

- (13) エアフロメータセンサにコネクタを接続してください。

- (14) バッテリーのマイナス端子 (-) にケーブルターミナルを取付けてください。



## 取付け終了後の確認

### エンジン始動前の確認











確認項目	確認
パイプ・ホース等の配管が間違っていないか。	
バッテリーのマイナス端子にケーブルターミナルが確実に取付けられているか。	
ホースバンドが確実に締まっているか。	
ボルト・ナット類の締め忘れはないか。	
取付けた部品が他の部品と干渉していないか。	

### エンジン始動後の確認

確認項目	確認
各部からエア漏れがないか。	
軽く2,3度空吹かしを行ないスムーズにエンジン回転が上がるか。	
部品による干渉音はないか。	
アイドリング状態に異常はないか。	
エンジンを停止し、ボルトが緩んでいないか。(再度取付部の締付け確認)	



## パーツリスト

No	品名	数	形状	備考	No	品名	数	形状	備考	No	品名	数	形状	備考
1	パワーフロー 本体	1		φ 200 -80	13	ボルト	2		M6-20	25	ヘッドルーバー ステー No. 1	1		
2	エアガイド	1			14	ボルト	7		M6-15	26	ヘッドルーバー ステー No. 2	1		
3	サクシオン パイプ	1			15	スプリング ワッシャ	9		M6	27	ヒート インシュレーター A	1		
4	ジョイント ホース	1		φ 80 L=55	16	プレーン ワッシャ	9		M6	28	ヒート インシュレーター B	1		
5	ジョイント ホース	1		φ 75 L=55	17	フランジ ナット	7		M6	29	ヒート インシュレーター ステー No. 1	1		
6	エアクリーナ ステー	1			18	ゴムブッシュ	3			30	ヒート インシュレーター ステー No. 2	1		
7	汎用ステー	1		φ 80 用	19	ビス	2		M4-12	31	ヒート インシュレーター ステー No. 3	1		
8	ホースバンド	1		#56	20	カラー	2		M4	32	ヒート インシュレーター ステー No. 4	1		
9	ホースバンド	3		#48	21	ホース ニップル	1		φ 12	33	スポンジ	1		
10	キャップ ボルト	2		M8-15	22	エルボー	1			34	タイラップ	5		
11	ウェーブ ワッシャ	2		M8	23	プラグ	1		φ 20	35	ステッカー	1		
12	フランジ ナット	2		M8	24	ヘッドルーバー	1			36	取扱説明書	1		

## 維持・管理

快適に運転していただくために、お車を運転する前には必ず日常点検を行ってください。

- 安全な整備はドライバーの責任です。必ず実施してください。
- ユーザーマニュアルに記載されている事項以外は専門業者に依頼してください。
- スーパーパワーフローフィルターの性能を維持するため、フィルターの交換は定期的に行ってください。  
(交換の目安) 3,000 ~ 5,000km または 3ヶ月 ~ 6ヶ月  
但し、使用方法及び環境により条件が異なりますので汚れ具合によっては早めの交換をおすすめします。  
交換フィルターは別売りです。

品名 スーパーパワーフロー φ 200 交換用フィルター

- 故障等の修理はお客様ご自身では絶対に対処せず、必ず専門業者に依頼してください。
- 走行中、異音・異臭・振動等の異変があった場合には、ユーザーマニュアルに従って対処してください。
- 本製品を譲られる時は、必ず次のオーナーのために取扱説明書をお渡しください。
- 本製品をお車から取外す際には、必ず専門業者に依頼してください。

## アフターサービスについて

本製品に関するお問い合わせは、専門業者またはお買上の販売店までお問い合わせください。

本書の記載内容は、予告無しに変更することがありますのであらかじめご了承ください。

# HKS<sup>®</sup> RACING SUCTION

NAME OF PRODUCT	Racing Suction Intake Kit		
PART NUMBER	7 0 0 2 0 - A T 1 1 5		
APPLICATION	TOYOTA 86	ZN6	
	SUBARU BRZ	ZC6	
ENGINE	FA20D		
YEAR	2012 - 2016		

Published in January, 2017 by HKS Co., Ltd.  
(Unauthorized reproduction is strictly prohibited.)

## NOTICE

This manual assumes that you have and know how to use the tools and equipment necessary to safely perform service operations on your vehicle. This manual assumes that you are familiar with typical automotive systems and basic service and repair procedures. Do not attempt to carry out the operations shown in this manual unless these assumptions are correct. Always have access to a factory repair manual. To avoid injury, follow the safety precautions contained in the factory service manual.

- This manual indicates items you need to pay attention to in order to install this product safely and lists precautions to avoid any possible damage and/or accidents.
- HKS will not be responsible for any damage caused by incorrect installation and/or use of this product.
- HKS will not be responsible for any labor expenses, related fees or losses incurred during vehicle downtime.
- This product was designed based on installing it onto a factory vehicle. The performance and/or safety cannot be guaranteed if this product was installed onto other inapplicable vehicles.
- The specifications of this product are subject to be changed without notice.
- This manual is subject to be revised without notice.
- For any lost parts, consumables or manual, please contact an Authorized HKS Dealer.

## SAFETY PRECAUTIONS

### WARNING

- To prevent electrical damage/burns/fire, always:
  - Disconnect the negative terminal of the battery before beginning installation.
  - When disconnecting wires/connectors, take extra care to avoid breaking/snapping the connectors.

### CAUTION

- Do not misuse this product.
  - Misuse of this product may lead to engine damage.
  - Misuse of this product may lead to loss of its original function.
- Prior to installation, make sure the engine bay temperature has cooled to approximately 40°C /104°F.
  - Failure to let the engine cool down properly can lead to severe burns.
- Insert clean rags into open piping to prevent contaminants from entering the pipes.
  - If neglected, contaminants in the piping can lead to engine damage.

- Make sure that all of the parts listed in the Parts List are included in the kit.
- Reference the factory service manual for the vehicle when removing factory parts.
- Be careful when handling this product; avoid dropping or subjecting it to excessive impact. Failure to do so may result in product damage or improper installation.
- Use the proper tools when tightening nuts and bolts. If over tightened, the bolts may become damaged.
- Keep the removed factory parts in a safe place for ease of re-installation at a later date (if necessary).  
When reinstalling the removed factory parts, make sure to reinstall them correctly.

### CAUTION

- Replace the air filter element at regular intervals:  
(Recommended) Replace every 3,000~5,000km/2,000-3,200miles or every 3~6 months.  
Replacement air filter elements are sold separately.
- ※ Do not wash the air filter elements as the filtration properties will be degraded.
  - There are certain conditions where, depending on dirt buildup, the filter may need to be cleaned/replaced earlier than the above recommended intervals.
- ※ If the vehicle and the product are not maintained properly as mentioned above, the product may not perform properly and the airflow meter sensor may not be able to detect the intake air volume accurately; it can lead to engine damage or faulty conditions.

#### ADVICE:

- This product was designed based on and for the factory vehicle; however, additional fuel settings may be necessary depending on vehicle application.
- If the airflow meter intake air temperature sensor is dirty (blackened, no visible shine) it can be assumed that the sensor itself is also dirty. Using the automotive parts cleaner, carefully clean the sensor.

## INSTALLATION PROCEDURE

### 1. REMOVAL OF FACTORY PARTS

- (1) Disconnect the negative terminal of the vehicle's battery.
- (2) Disconnect the bow-by hose and the sound-creator pipe from the suction hose. (Dia.1)
- (3) Loosen the hose clamp to remove the suction hose. (Dia.1)

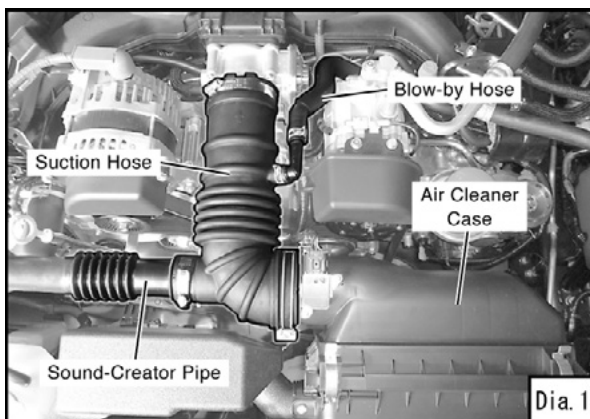

- (4) Disconnect the airflow meter sensor connector. (Dia.2)
- (5) Remove the bolt to remove the resonator , the air cleaner case and the airflow meter sensor together. (Dia.2)

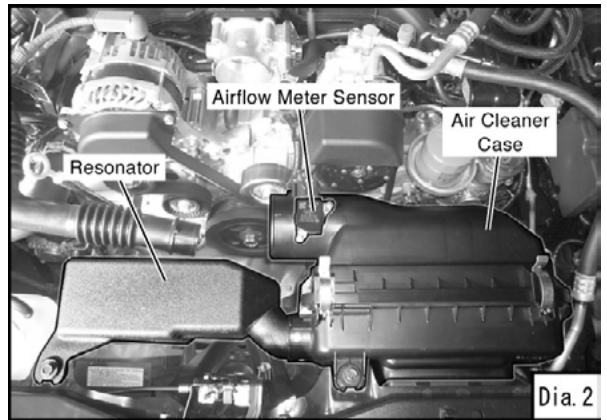

- (6) Remove the bolt to remove the sound-creator pipe and the sound-creator. (Dia.3)  
It is not necessary to remove the hose.

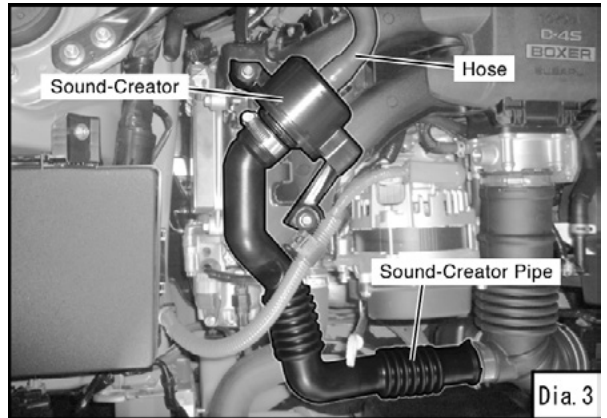

- (7) Remove the airflow meter sensor from the air cleaner case. (Dia.2)

## 2. INSTALLING THE KIT

- (1) Insert the 20mm plug to the factory hose, and secure the hose using tie wraps. (Dia.4)

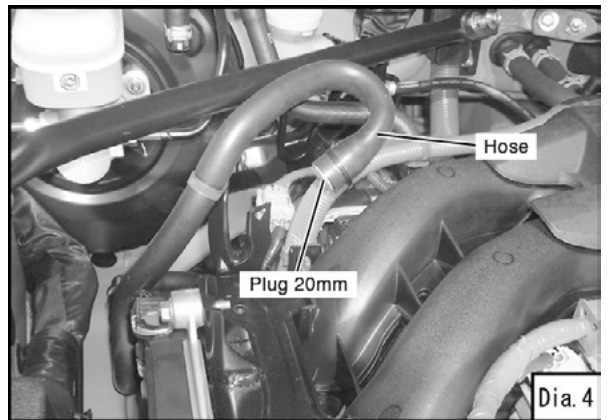

- (2) Install the head louver. (Dia.5, 6, 7)

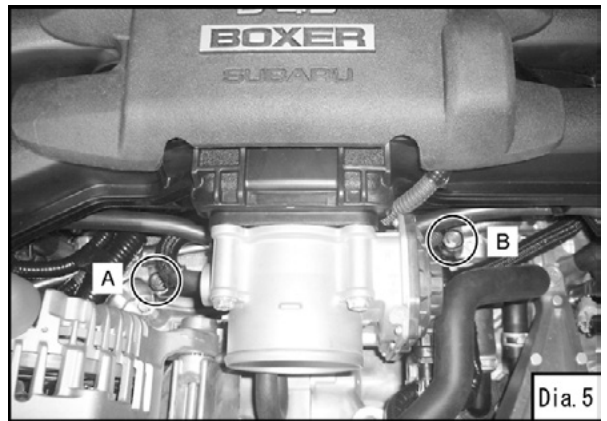

- 10. Bolt M8-15
- 11. Wave Washer M8
- 12. Flange Nut M8
- 18. Rubber Bushing
- 24. Head Louver
- 25. Head Louver Bracket No.1
- 26. Head Louver Bracket No.2
- G-1. Bolt (Factory·A)
- G-2. Bolt (Factory·B)

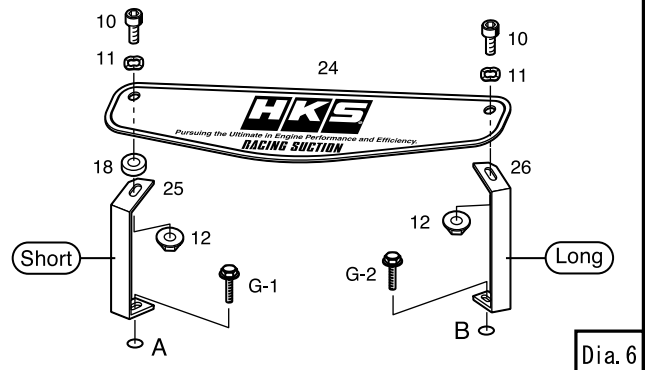

(3) Temporarily assemble the heat shield panel A, B, heat shield bracket No.1 and No.2. (Dia.8, 10)

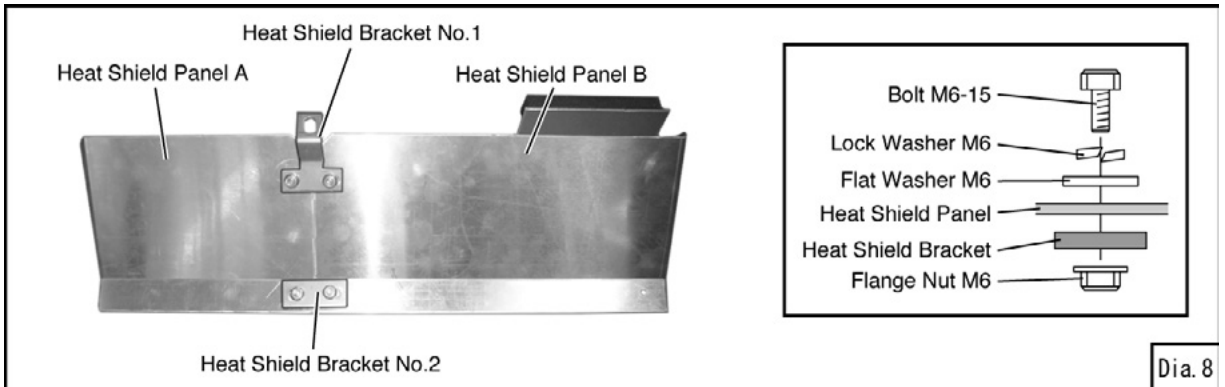

(4) Temporarily install the heat shield panel. (Dia.8, 9, 10, 11)

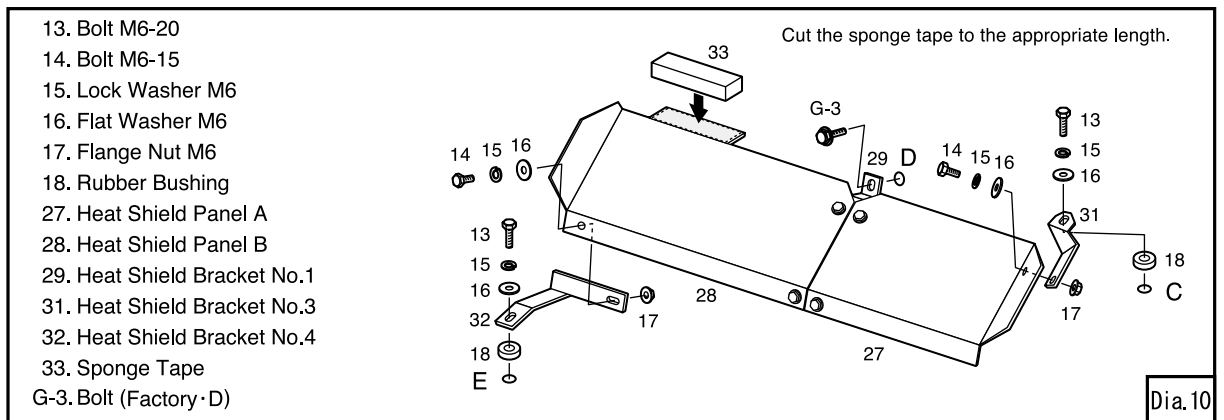
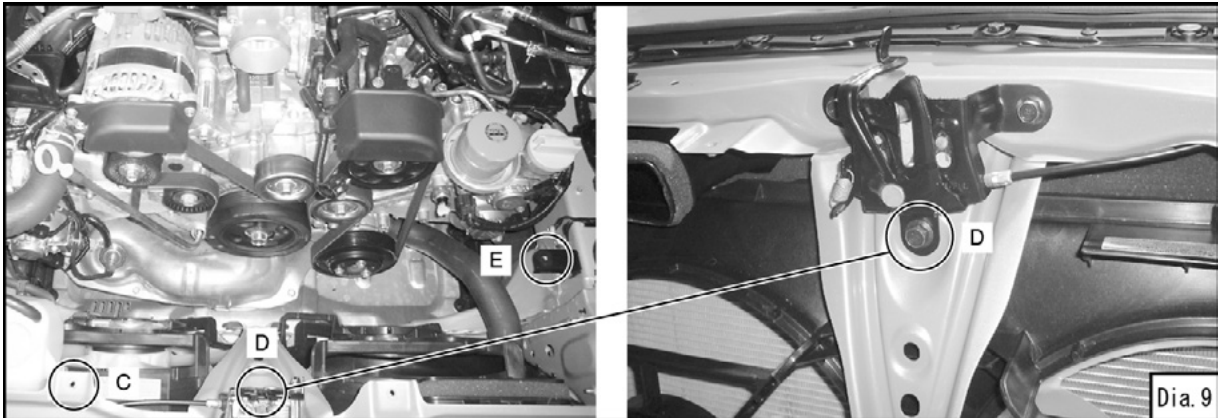

(5) Position the heat shield panel to the vehicle. Once the position is determined, secure the heat shield panel to the vehicle using the supplied bolts.



- (6) Install the supplied elbow and 12mm hose fitting. Wrap the threaded section with Teflon tape to prevent air leakage.  
(Dia.12)

**ADVICE:**

After tightening the hose fitting and elbow by hand, tighten it another one to two turns using the appropriate tools. (It is not necessary to tighten the fittings to the point where the nut touches the pipe.)

- (7) Assemble the airflow meter sensor as illustrated in Diagram 16. Ensure that the factory airflow meter sensor's O-Ring is seated correctly, making sure it does not get pinched in the suction pipe. Tighten with the supplied M4 screws. Do not over-tighten. Tightening torque: 2.0~3.0 N-m (0.2~0.3 kg-m). (Dia.16)

When installing the hose fitting and elbow, wrap the threaded section with Teflon tape to prevent air leakage.

After tightening the hose fitting and elbow by hand, tighten them another one to two turns using the appropriate tools. (It is not necessary to tighten the fittings to the point where the nut touches the pipe.)

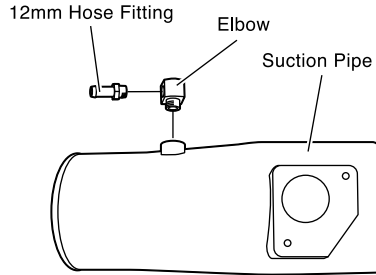

Dia.12

- (8) Install joint hose 80mm to the filter assy. (Dia.13, 16)  
(9) Press and insert the air guide into the joint hose. (Dia.13) Make sure not to leave any gaps between the filter assy and air guide.

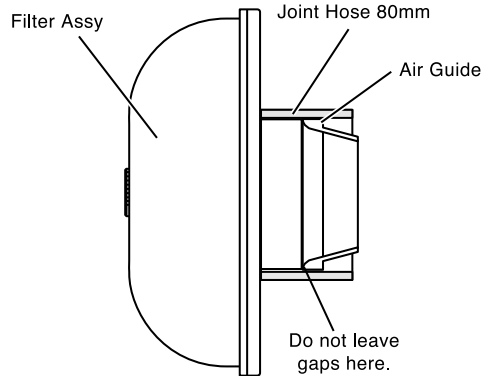

Dia.13

**CAUTION**

To avoid engine malfunction or damage, please install the airflow meter sensor, the filter assy, and air guide correctly.

Mount the filter assy, air guide and the suction pipe with no gaps.

Air Guide Mounting

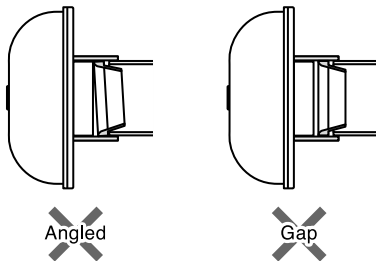

Airflow Meter Sensor Mounting

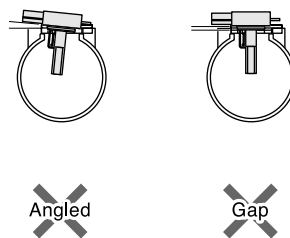

(10) Loosen the factory alternator installation bolt, and temporarily install the bracket after inserting the bracket between the portion "F". (Dia.14, 15, 16)

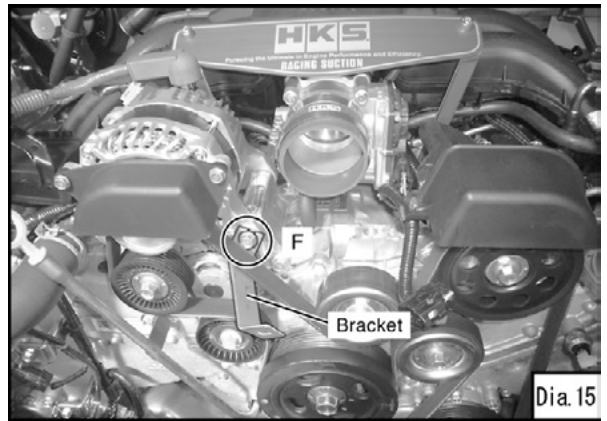
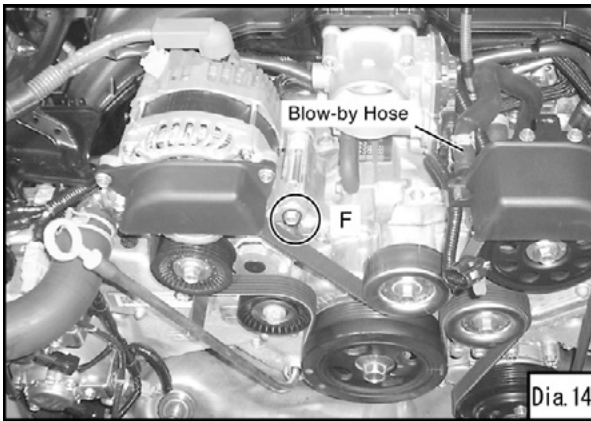

(11) Temporarily assemble the kit parts. (Dia.14, 16, 17)  
Make sure not to leave any space between air guide and suction pipe.

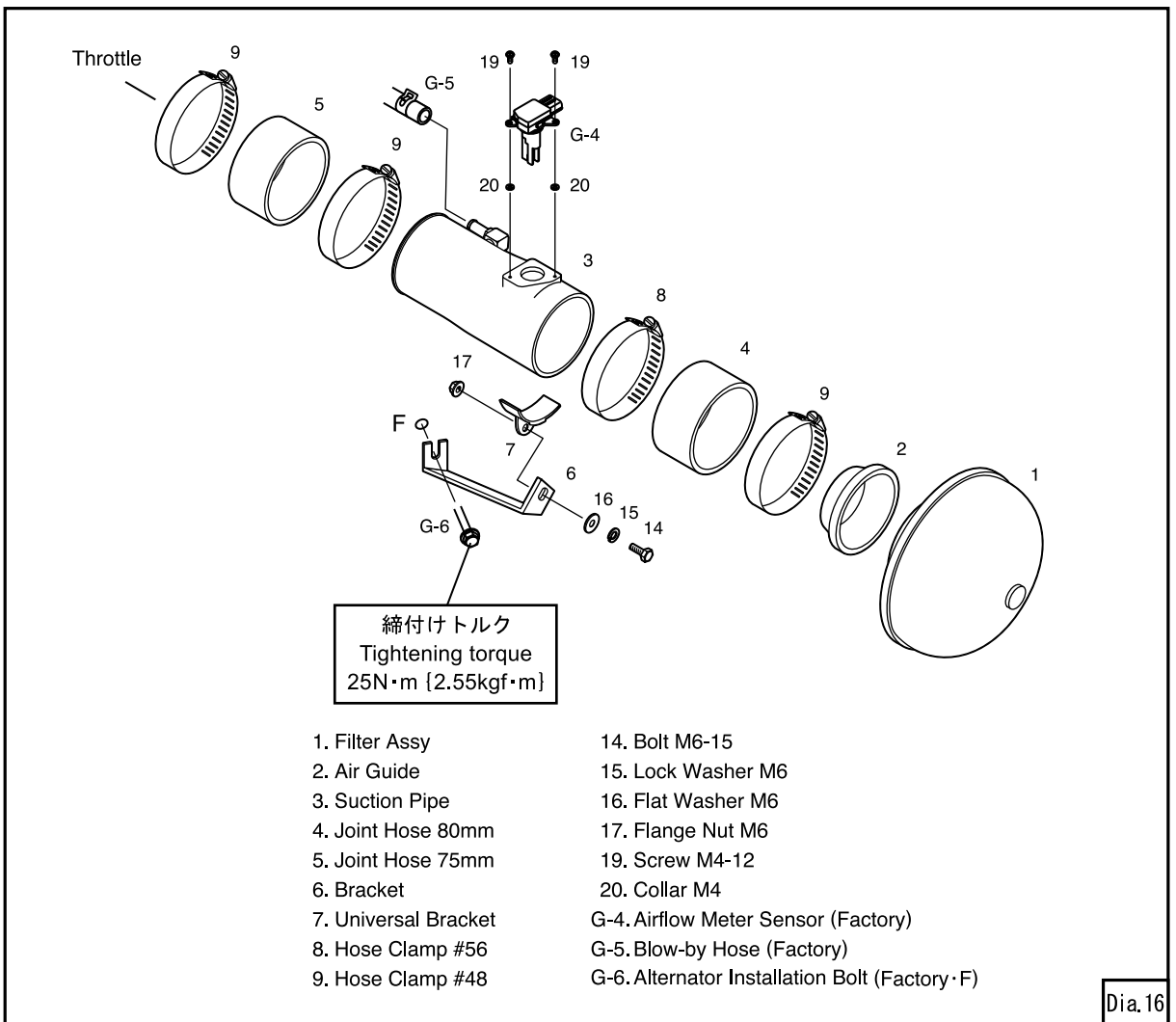



- (12) Position the air cleaner to the vehicle, avoiding unnecessary contact with other parts of the vehicle. Once the position is determined, secure the air cleaner to the vehicle using the supplied hose clamps and bolts. Do not over-tighten the clamps and bolts.

**ADVICE:**

Use of proper tools can help avoid over-tightening of hose clamps. (Screw drivers are recommended. Do not use boxed wrenches since they tend to use more force.) If over-tightened, the air cleaner may bend or become damaged. (Tightening torque: 2.0~3.0 N-m {0.2~0.3 kg-m})

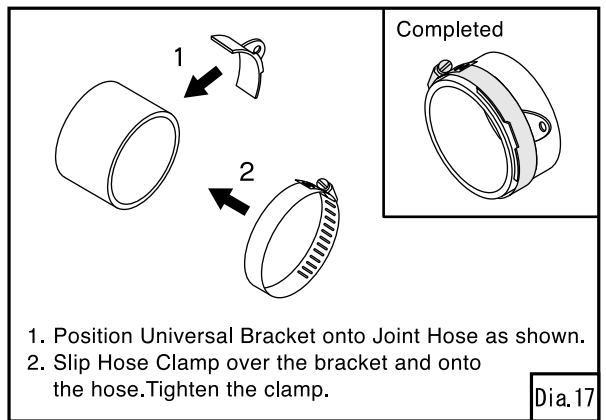

- (13) Reconnect the airflow meter sensor connector.

- (14) Reconnect the negative terminal to the vehicle's battery.







































## CONFIRMATION AFTER INSTALLATION

Check the following after the installation process is complete.

- (1) Check the following before starting the engine:
- Make sure all pipes and hoses are routed and connected correctly.
  - Make sure all hose clamps are tightened.
  - Make sure the negative cable terminal is securely attached to the battery.
  - Make sure all bolts and nuts are tightened.
  - Make sure all installed components do not come in contact with other parts.
- (2) Start the engine and check the following:
- Make sure air is not leaking.
  - Make sure the RPM rises smoothly after revving the engine 2-3 times while in neutral.
  - Make sure the installed parts are not hitting each other.
  - Make sure there are no issues idling.
  - Make sure there are no loose parts after the engine is stopped.

## PARTS LIST

No.	Description	Qty	Image	Remarks	No.	Description	Qty	Image	Remarks	No.	Description	Qty	Image	Remarks
1	Filter Assy	1		200-80mm	13	Bolt	2		M6-20	25	Head Louver Bracket No.1	1		
2	Air Guide	1			14	Bolt	7		M6-15	26	Head Louver Bracket No.2	1		
3	Suction Pipe	1			15	Lock Washer	9		M6	27	Heat Shield Panel A	1		
4	Joint Hose	1		80mm L=55	16	Flat Washer	9		M6	28	Heat Shield Panel B	1		
5	Joint Hose	1		75mm L=55	17	Flange Nut	7		M6	29	Heat Shield Bracket No.1	1		
6	Bracket	1			18	Rubber Bushing	3			30	Heat Shield Bracket No.2	1		
7	Universal Bracket	1		80mm	19	Screw	2		M4-12	31	Heat Shield Bracket No.3	1		
8	Hose Clamp	1		#56	20	Collar	2		M4	32	Heat Shield Bracket No.4	1		
9	Hose Clamp	3		#48	21	Hose Fitting	1		12mm	33	Sponge Tape	1		
10	Bolt	2		M8-15	22	Elbow	1			34	Tie Wrap	5		
11	Wave Washer	2		M8	23	Plug	1		20mm	35	Sticker	1		
12	Flange Nut	2		M8	24	Head Louver	1			36	Instruction Manual	1		

## MAINTENANCE

Proper daily maintenance of this product is necessary in order to maintain the safety, reliability, and function of this product. Maintenance is the responsibility of the driver/owner.

- If work needs to be performed outside the scope of this manual, consult a professional.
- If the vehicle becomes damaged, have the repairs performed by a professional.
- If you experience abnormal noises, scents, or vibrations from the vehicle while driving, reference the vehicle's Owner's Manual.
- If this product is ever sold, please give this Instruction Manual to the new owner.
- When removing this product from the vehicle, please consult a professional.





<http://www.hks-power.co.jp/>

株式会社 エッチ・ケー・エス  
〒418-0192 静岡県富士宮市北山7181

**HKS Co.,Ltd.**

7181 Kitayama, Fujinomiya, Shizuoka 418-0192, JAPAN

禁無断複写・転載  
Unauthorized reproduction is strictly prohibited.